



CCD カラーカメラ

WAT-250D2

取扱説明書



この取扱説明書には、安全に関する注意事項と製品の取扱方法が示されていますので、よくお読みになり、製品を安全にご使用下さい。また、お読みになった後は、いつでも見られるように、お手元に置いてご利用下さい。

取扱説明書を読んでご不明な点がありましたら、販売店またはワテックにお問い合わせ下さい。取扱説明書の内容を十分ご理解いただかないままでの機器の設置や操作は、故障の原因となりますので行わないで下さい。

安全にご使用いただくために

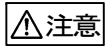

ワテック製CCDカメラは、安全に配慮した設計を行っておりますが、電気製品は誤った使用方法から火災や感電等の人身事故につながる場合があります。事故防止のため、「安全に関する注意事項」を必ず守ってご利用下さい。

取扱説明書で使用する図記号

-  **禁止** 禁止の内容は事故を防止するため、お客様に対し強制禁止事項を明示するものです。
-  **警告** 警告の内容を守らない場合、火災や感電などにより、死亡や大けがなど重大な事故につながる可能性があります。
-  **注意** 注意の内容を守らない場合、けがをしたり、周辺の物品に損害を与える可能性があります。

安全に関する注意事項

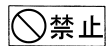
WAT-250D2 を正しくご使用いただくために安全に関する事項を十分ご理解下さい。

-  **禁止**
 - 製品の分解や改造は絶対に行わない
 - 濡れた手での操作は絶対に行わない
-  **警告**
 - 仕様の電源電圧範囲内で使用する
電源電圧範囲は仕様をご参照下さい。
 - 特殊環境下で使用しない
WAT-250D2 は屋内仕様ですので、水滴がかかる環境でのご使用は行わないで下さい。防塵や防爆についても対応しておりません。
 - 機器を結露させない
保管中、動作中に関わらず本機を結露させないで下さい。
 - 本製品が正しく動作しない場合、直ちに電源を切る
「異常が起きたら」の手順に従って対処して下さい。

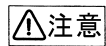
-  **注意**
 - 本製品を落下させたり、衝撃を加えたりしない
WAT-250D2 は精密構造ですので、強い衝撃を与えないで下さい。
 - 本製品の映像出力端子に電圧を印可しない
モニタによっては電源重畳機能付のタイプがありますが、このようなモニタに本機は接続できません。お手持ちのモニタの取扱説明書を確認してから接続して下さい。
 - 太陽光をレンズに直接入射させない
受光素子の破損原因になります。
 - 本製品を不安定な状態で設置しない
WAT-250D2 を設置する際は設置面に十分な強度が得られることを確認しぐらつきがないように取付けて下さい。
 - 機器を移動する際は全ての接続線を抜くこと
WAT-250D2 にコード、ケーブル類を接続したままでの移動は行わないで下さい。
 - 強い電磁波や磁界環境で使用しない
機器に組み込む場合等に電磁波や磁界の影響を受け、画像に乱れを生じることがあります。そのような場合は、シールドケース等でカメラを遮へいする必要があります。

異常が起きたら

WAT-250D2 の配線中、またはご使用中に次のような現象が発生した場合は、直ちに下記の手順に従って下さい。

- 適正な画像が得られなくなった場合
- 発煙や異臭を感じた場合
- 機器内部に水や異物等が入った場合
- 強い衝撃が加わった場合
- 接続している機器に異常が発生した場合

手 順

- ①直ちに電源を切って下さい。
(電源アダプタをご使用の場合は、コンセントから抜いて下さい。)
- ②本機に接続している電源ケーブルを抜いて下さい。
- ③本機に接続している映像ケーブルを抜いて下さい。
- ④販売店またはワテックまでご連絡下さい。

EMC (電磁両立性) について

WAT-250D2 は次の EMC 試験に適合しています。

NTSC	FCC Part15 Class B
P A L	EN61000-6-3/EN50130-4

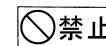
-  **禁止** 分解または改造しますと、EMC 試験適合除外となります。

構成内容

WAT-250D2 本体、および付属品があるかをご確認下さい。万が一不足している場合は、販売店またはワテックまでご連絡下さい。

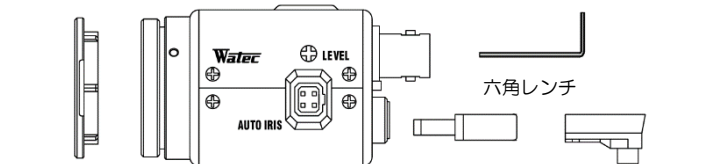

レンズキャップ **WAT-250D2** DC プラグ アイリスコネクタ

各部の名称と機能

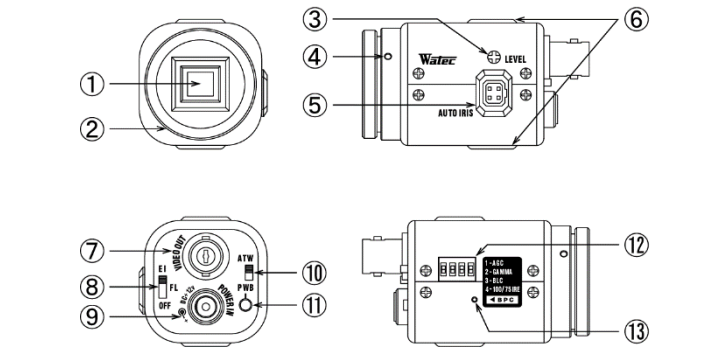

- ①CCD ガラス面
CCD の受光面です。ほこり、水滴、油脂等が付着すると映像が不鮮明になりますのでご注意下さい。キズや汚れを防ぐため、レンズが装着されていない状態の時は、付属のレンズキャップを必ず取り付けて下さい。
- ②レンズマウント
レンズを取り付けるマウントです。(CS マウント)
- ③アイリスレベル調整ボリューム
DC オートアイリスレンズをご使用の際に、絞りを調節するボリュームです。
- ④バックフォーカス調整用六角ネジ
レンズマウントの位置を変えて、フォーカスの微調整を行うためのネジ

です。レンズマウント側面に 120° 間隔で3カ所あります。

- ⑤オートアイリス端子
オートアイリスレンズのコネクタを接続する端子です。
(ビデオ/DC自動認識切換)
- ⑥三脚取付用ネジ穴
設置の際にスタンド等を取り付けるためのネジ穴です。一般カメラ同様、U1/4 ネジが使用できます。
- ⑦映像出力端子
ビデオ信号の出力端子です。
- ⑧AE モード切換スイッチ
被写体に合わせて電子シャッターモードを切り換えるスイッチです。
- ⑨電源入力端子
電源の DC プラグを接続する端子です。
- ⑩ホワイトバランス切換スイッチ
ホワイトバランスのモードを選択するスイッチです。
- ⑪プッシュボタン
ホワイトバランス切換スイッチで P.W.B(プッシュロックモード)を選択した場合の調整ボタンです。
- ⑫機能設定スイッチ
AGC、ガンマ補正、逆光補正、ビデオレベルの設定スイッチです。
- ⑬白点補正ボタン
白点補正用のボタンです。

電源について

WAT-250D2 の電源には、DC12V 出力で、250mA 以上が出力できる安定化電源をご使用下さい。プラグは同梱の付属品プラグを使用し、結線する際は下記に従って正しく行って下さい。

-  **注意**
-  **警告**

コネクタの配線は極性を確認した上で正確に行い、DCプラグの端子同士が接触しないように注意して下さい。配線後は絶縁テープ等で保護を行って下さい。上記の注意事項を守らなかった場合、カメラ本体や電源の故障、または火災等の原因となることがあります。

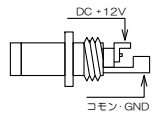

オートアイリスレンズについて

WAT-250D2 は、ワテック独自の回路により、接続するレンズの種類を自動判別します。対応するレンズとコネクタの配線は下記の通りです。

ピン番号	ビデオアイリス配線 (EIAJ 推奨配列)	DCアイリス配線 (EIAJ 規格)
①	電源	制動 -
②	未接続	制動 +
③	アイリス信号	駆動 +
④	GND	駆動 -

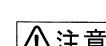
-  **注意** 上記配線以外のアイリスレンズや本体のアイリスコネクタが黒色の当社製品とは結線が異なりますのでご注意下さい。配線が上表と異なっている場合は、再結線が必要です。

接続手順と操作方法

- 1) **WAT-250D2** と接続する周辺機器の電源が切っていることを確認して下さい。
- 2) **WAT-250D2** のレンズキャップを外して「②レンズマウント」にレンズを装着して下さい(ねじ込み式)。C マウントレンズを使用する際はオプションの C マウントアダプタ(30CMA-R)をご使用下さい。
- 3) オートアイリスレンズをご使用の際は、レンズのアイリス制御ケーブルを「⑤オートアイリス端子」に差し込んで下さい。
- 4) **WAT-250D2** の「⑦映像出力端子」とモニタや他の周辺機器を 75Ω系同軸ケーブル(3C-2V 等)で接続して下さい。
※モニタにはカメラと同様に NTSC/PAL の仕様がありますので、カメラと同じシステムのモニタを使用して下さい。水平解像度が 600TV 本以上のモニタの使用をお勧めします。
- 5) 電源のプラグをカメラ背面「⑨電源入力端子」に接続して下さい。
- 6) カメラと周辺機器の電源を入れて下さい。
※モニタ上に映像が現れない場合や、異臭、発煙等が発生した場合

は、【異常が起きたら】の手順に従って下さい。

- 7) モニタの映像を見ながら、レンズの調整を行って下さい。また、フォーカスの微調整が要求される場合には、六角レンチなどを用いて「④バックフォーカス調整用六角ネジ」によりレンズマウント位置の調節を行って下さい。

レンズの種類	操 作
マニュアルアイリス	レンズ側で絞りとフォーカスを合わせて下さい。
ビデオオートアイリス	レンズ側で絞りとフォーカスを合わせて下さい。
DC オートアイリス	カメラ側でアイリスレベル調整を行ってからレンズ側でフォーカスを合わせて下さい。

アイリスレベル調整 (DC オートアイリスレンズのみ)
被写体が適切な明るさになるように、本体側面の「③アイリスレベル調整ボリューム」を調整して下さい。DC オートアイリス以外のレンズではボリュームを回しても変化はありません。

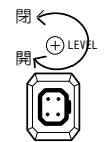

- 8) 「⑧AE モード切換スイッチ」を設定して下さい。(工場出荷時は、EI に設定してあります。)

設 定	効 果
EI	被写体の明るさに合わせてシャッター速度を電氣的に変化させ、適切な露光状態を維持します。(電子アイリス)
FL	蛍光灯や水銀灯等の照明器具が原因でモニタ画面に発生するちらつきを軽減します。(NTSC では 50Hz、PAL では 60Hz の商用電源地域に限り有効です。)
OFF	シャッター速度を NTSC1/60 秒、PAL1/50 秒に固定します。

- 9) 「⑩ホワイトバランス切換スイッチ」「⑪プッシュボタン」で色調を調整して下さい。(工場出荷時は、ATW に設定してあります。)

設 定	効 果
ATW	照明の色温度に追従し、自動的にホワイトバランスを補正します。
PWB	手でホワイトバランスを補正します。「⑪プッシュボタン」を押し続ける間、照明の色温度に対してホワイトバランスの補正動作を行い、ボタンを離した時点で固定します。

- 10) 「⑫機能設定スイッチ」を設定して下さい。

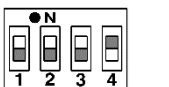

スイッチ	設定	効果的な状況	初期設定
1. AGC	ON	・S/N よりも感度を重視する場合 ・監視用途でオートアイリスレンズが使えない場合	○
	OFF	・S/N を重視する場合 ・撮影に十分な光量が得られ、しかも照度変化が少ない場合	
2. ガンマ補正	ON	・通常モニタを使用した場合	○
	OFF	・PC 取込み等、ガンマ補正が必要ない場合	
3. 逆光補正	ON	・逆光で被写体の黒つぶれがおこる場合	○
	OFF	・被写体の明暗の差が小さい場合	
4. ビデオレベル	ON [100]	・明暗の差がある被写体の暗部が主な撮像対象であるような場合	
	OFF [75]	・通常のビデオ出力レベルが必要な場合	○

- 12) 必要に応じ、「⑬白点補正ボタン」で、白点補正を行って下さい。
WAT-250D2はCCDメーカーの厳格な出荷基準により選別された高品位のCCDデバイスを使用し製造されておりますが、出荷以降の突発的な白点の発生は避けられません。(CCDの白点発生は、主に宇宙線に起因すると言われております。) **WAT-250D2**は出荷以降の白点発生に対応するため、白点補正回路を搭載しております。白点が発生した場合、以下の手順に従ってお客様により補正していただくことが可能です。

白点補正手順

1. レンズキャップをかぶせる等して、レンズを完全に遮光して下さい。
2. 「⑩ホワイトバランス切換スイッチ」をPWBに設定して下さい。
3. 「⑫機能設定スイッチ」のAGCをONに設定して下さい。
4. 「⑬白点補正ボタン」を細い棒などで押して下さい。
5. 約5秒後に白点が自動検出され、カメラ内部に白点情報の記録が行われます。

※必ずレンズを遮光した状態で白点補正を行って下さい。光がCCD面に入射した状態で白点補正を行うと誤検出の結果、白点補正に失敗する場合があります。

※「⑩ホワイトバランス切換スイッチ」をATWポジションで白点補正した場合、カメラ内部に白点情報の記録が行われません。

オプション

WAT-250D2をご使用頂く際に、あると便利なオプションを紹介いたします。オプションのご購入は、販売店またはワテックまでご連絡下さい。



Cマウントアダプタ (**30CMA-R**)

WAT-250D2にCマウントレンズを装着する場合に必要なアダプタです。



スタンド (**MS50**)

WAT-250D2を設置する際に便利なミニスタンドです。継手構造でカメラアングルを自由自在に変えられ、任意の位置で固定できます。

お問い合わせ先

- 本製品は改良のため予告無く変更する場合があります。
- 本製品の故障や不具合、誤動作などにより録画できない場合やモニタできないなどの付随的損害の補償については、ワテック株式会社は一切責任を負いかねますので、予めご了承下さい。
- 製品に関してお困りの点や、ご不明の点がございましたら、お買い求めの販売店 またはワテックまでお問い合わせ下さい。

お問い合わせ先

ワテック株式会社 東京営業所

〒101-0021 東京都千代田区外神田5丁目5番10号 OKビル7階
TEL: 03-6806-0200 FAX: 03-6806-0399
E-Mail: info-d@watec.co.jp

当社では他にも多数の製品をご用意しております。詳しくはホームページ <http://www.watec.co.jp> をご覧下さい。

1483Z00-Y2000005